

Instrukcja obsługi

FireAngel[®]

Czujnik dymu

THERMOPTEK[®]

ST-625



0333

Autonomiczne czujniki dymu
EN 14604:2005 + AC:2008
DOP: SADOPST-625-01

ST-625
GN4535R1



Marka **Sprue Safety**

Sprue Safety Products Ltd.

Vanguard Centre, Coventry CV4 7EZ Wielka Brytania

Pomoc techniczna: **0800 012 029**

E-mail: **technicalsupport@sprue.com**

Strona internetowa: **www.sprue.com**



SPIS TREŚCI

WPROWADZENIE	4	TECNOLOGIA „SMART SILENCE™”	9
TECNOLOGIA THERMOPTEK	4	FUNKCJA SLEEP EASY™.	10
GDZIE NALEŻY UMIEŚCIĆ CZUJNIK?	4	KONSERWACJA	10
JAK NALEŻY ZAINSTALOWAĆ CZUJNIK DYMU?	5	ROZWIĄZYWANIE PROBLEMÓW	11
OBSŁUGA	6	UTYLIZACJA	13
WYMIANA BATERII.	7	GWARANCJA	13
TEST ALARMU AKUSTYCZNEGO.	8		

Uwaga: Niniejsza instrukcja obsługi jest dostępna również w wersji z dużą czcionką i w innych formatach. Zadzwoń pod numer **0800 012 029** celem uzyskania dodatkowych informacji.

WPROWADZENIE

Gratulacje! Ten zakup to mądra inwestycja w ochronę Twojej rodziny i domu. ST-625 to czujnik spełniający szeroki zestaw kryteriów wydajności - jest on najlepszą alternatywą dla tradycyjnych czujników. Przełomowa technologia Thermoptek łączy w sobie najnowsze osiągnięcia w dziedzinie czujników optycznych ze wzmocnieniem termicznym, czego efektem jest szybsza reakcja na obydwa rodzaje pożarów, eliminująca konieczność użycia źródeł jonizacji, które mogą być szkodliwe dla środowiska. Dodatkowo, ta czujka dymu daje możliwość wyciszenia pojedynczego sygnału dźwiękowego świadczącego o niskim stanie baterii aż do momentu, kiedy możliwa będzie wymiana baterii (zaleca się tę wymianę w ciągu 30 dni). Asortyment produktów Sprue Safety Products jest nieustannie ulepszany i poszerzany. Zachęcamy do odwiedzenia strony www.fireangel.eu, aby dowiedzieć się o nowościach w naszej ofercie innowacyjnych produktów.

WAŻNE: Niniejszy Podręcznik Użytkownika zawiera ważne informacje dotyczące użytkowania czujki dymu FireAngel. Prosimy o uważne i dokładne zapoznanie się z jego treścią przed przystąpieniem do instalacji i użytkowania czujnika. Jeśli ten czujnik jest instalowany dla innych osób, należy przekazać niniejszy podręcznik (lub jego kopię) użytkownikowi końcowemu.

TECHNOLOGIA THERMOPTEK

Technologia Thermoptek oferuje za pomocą jednego urządzenia szybką reakcję zarówno na wolno tłący się ogień, jak i na pożary

wywołane szybko rozprzestrzeniającymi się płomieniami. Zmiany temperatury są cały czas monitorowane: jeśli zostanie odnotowane szybkie zwiększenie wzrostu temperatury, zwiększa się czułość czujnika.

GDZIE NALEŻY UMIEŚCIĆ CZUJNIK?

Aby uzyskać jak najwcześniejsze ostrzeżenie, zaleca się instalację czujników we wszystkich pomieszczeniach, gdzie temperatura waha się pomiędzy 4°C a 38°C.

OSTRZEŻENIE: Przedłożona ekspozycja na temperatury poza określonym przedziałem doprowadzi do skrócenia życia produktu.

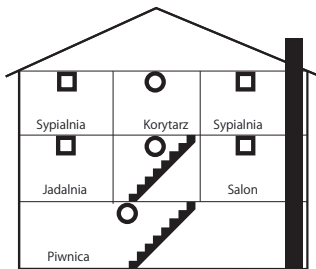

Plan współczesnego domu

- Minimalne zalecenia
- Zalecane dla zwiększonej ochrony

UWAGA: Kuchnie powinny być wyposażone w dodatkowy, osobny detektor ciepła.

Czujniki dymu Thermoptek są mniej podatne na fałszywe alarmy spowodowane oparami kuchennymi, więc można je instalować w pobliżu kuchni. Podobnie jak inne czujki są one natomiast podatne na fałszywe alarmy spowodowane parą, więc nie powinno się ich umieszczać w pobliżu łazienek.

WAŻNE: Należy sprawdzić lokalne przepisy budowlane i przeciwpożarowe, aby zapewnić ich przestrzeganie.

Przyczepy mieszkalne i przyczepy kempingowe

Ten czujnik nadaje się do użytku w przyczepach mieszkalnych i przyczepach kempingowych.

Obiekty handlowe i przemysłowe

Ten czujnik nie jest przeznaczony dla lokalów niemieszkalnych, handlowych lub przemysłowych ani żadnych innych służących innym celom niż te opisane powyżej.

JAK NALEŻY ZAINSTALOWAĆ CZUJNIK DYMU?

WAŻNE: Należy przeczytać ze zrozumieniem niniejszy podręcznik przed przystąpieniem do instalacji czujnika.



1. Zainstaluj baterie

WAŻNE: Przed instalacją czujnika, należy zainstalować baterie. Zdejmij ochronne opakowanie z baterii.

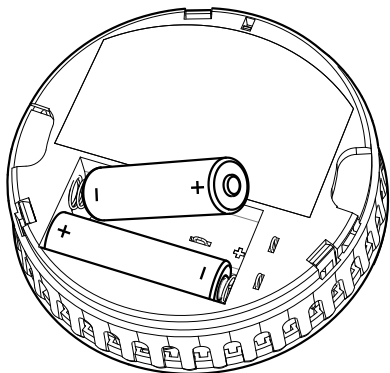
Włóż dostarczone baterie do otworu na baterie z tyłu czujnika tak, jak to pokazano, upewniając się, że dodatnie i ujemne końce baterii są we właściwej pozycji.



Czerwona dioda LED na przodzie czujnika wkrótce zacznie migać co 45 sekund wskazując, że został on aktywowany.

Uwaga: Tuba została celowo zaprojektowana z ustawieniem na dużą głośność po to, aby Cię obudzić. Gdy baterie zostaną zainstalowane, przycisk Test /  na przodzie czujnika będzie aktywny. Nie należy umieszczać czujnika w pobliżu uszu podczas instalacji baterii, gdyż może dojść do przyciśnięcia przycisku Test / .

2. Instalacja płytki podstawy

Przed instalacją płytki montażowej, należy odnieść się do rozdziału Gdzie umieścić czujnik? aby upewnić się, że czujnik jest instalowany we właściwym miejscu w Twoim domu.

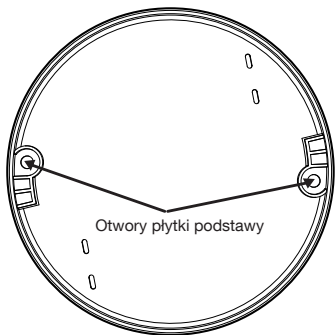

Płytkę montażową powinna być przymocowana do sufitu lub ściany za pomocą dostarczonych śrub i innych elementów służących do zamocowania. Można użyć otworów do mocowania na płytce montażowej jako wskazówek pomocnych przy zaznaczaniu lokalizacji otworów do wywiercenia. Używając wiertła o odpowiednim rozmiarze, wywierć otwory i wsuń plastikowe kołki do montażu (jeśli jest taka potrzeba).

Przymocuj płytkę montażową do sufitu lub ściany, używając dostarczonych śrub.

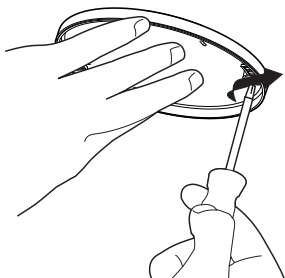

3. Zamontuj czujnik dymu FireAngel

Przyłóż czujnik do płytki montażowej, dociśnij i obróć czujnik zgodnie z ruchem wskazówek zegara do właściwej pozycji tak, jak to pokazano. Upewnij się, że urządzenie jest dobrze przymocowane.

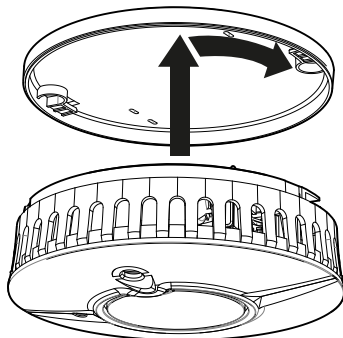

4. Przetestuj czujnik dymu FireAngel

Po zamontowaniu czujnika na płytce montażowej, poczekaj 5 sekund, aż czujnik się ustawi, a następnie go przetestuj. Patrz: Test alarmu akustycznego.

OBSŁUGA

Normalne warunki

Czerwona dioda LED na przodzie powinna migać co 45 sekund wskazując, że czujnik został aktywowany.

Niski stan baterii

W przypadku niskiego stanu baterii czujnika dymu FireAngel, urządzenie będzie wydawać

szyszalny pojedynczy sygnał dźwiękowy co 40 sekund. Gdy to nastąpi, zaleca się natychmiastową wymianę baterii. Czujnik dymu FireAngel będzie nadal ostrzegał o tym niskim stanie baterii przez co najmniej 30 dni; jeśli baterie nie zostaną wymienione po tym okresie, zaistnieje ryzyko, że czujnik nie będzie miał wystarczającego zasilania, aby Cię ostrzec w sytuacji rzeczywistego zagrożenia pożarem. Gdy baterie zostaną usunięte, ostrzegawczy pojedynczy sygnał dźwiękowy zniknie.

Funkcja Sleep Easy - Wyciszenie ostrzeżenia o niskim poziomie baterii

Ta funkcja może tymczasowo wyciszyć pojedynczy sygnał dźwiękowy spowodowany niskim poziomem baterii na 8 godzin, co jest szczególnie przydatne w sytuacji, gdy ostrzeżenie ma miejsce w nocy. Użycie tej funkcji można powtarzać do 10 razy, ale nie może być ono traktowane jako substytut wymiany baterii czujnika dymu.

WYMIANA BATERII

WAŻNE: Tylko następujące baterie mogą być stosowane przy wymianie obecnych baterii: Stosowanie baterii innych niż te zalecane poniżej może mieć niekorzystny wpływ na działanie czujnika.

Baterie alkaliczne:

Energizer E91

Duracell MN1500bB

Panasonic ProPower LR6

Zdejmij czujnik z płytki montażowej, przekręcając go w kierunku odwrotnym do ruchu wskazówek zegara i lekko pociągając.

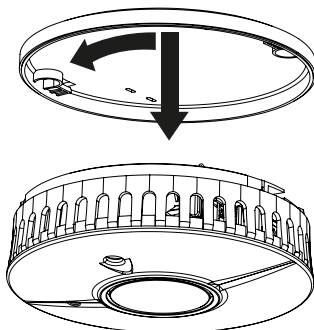

Wyciągnij obecne baterie i wymień je na nowe - z listy zalecanych baterii, upewniając się, że dodatnie i ujemne końce baterii są we właściwej pozycji.

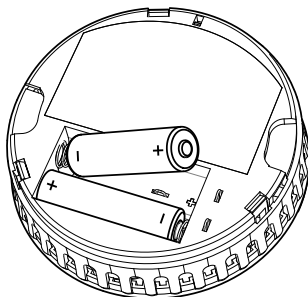

Przyłóż czujnik do płytki montażowej, dociśnij i obróć go zgodnie z ruchem wskazówek zegara do właściwej pozycji tak, jak to pokazano. Upewnij się, że urządzenie jest dobrze przymocowane.

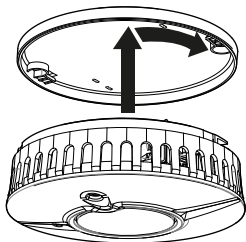

Po zamontowaniu czujnika na płycie montażowej, poczekaj 5 sekund, aż czujnik się ustawi, a następnie go przetestuj.

TEST ALARMU AKUSTYCZNEGO

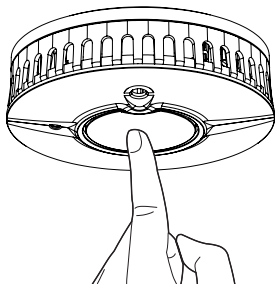

Czujnik należy przymocować do płytki montażowej i przetestować, gdy jest już zainstalowany.

Mocno naciśnij przycisk Test /  na środku urządzenia, a następnie go zwolnij.

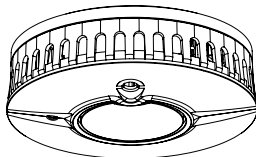

Urządzenie wyda wtedy słyszalny sygnał alarmu złożony z 2 cykli 3 głośnych bipnięć, a następnie automatycznie ucichnie.

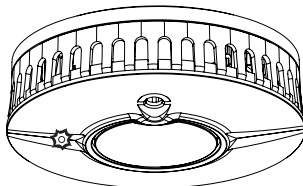

Czerwona dioda LED na czujniku będzie szybko migać podczas słyszalnego sygnału.

UWAGA: Przycisk Test /  dokładnie testuje obwód wykrywający dym w czujniku, nie ma potrzeby testowania czujnika z użyciem prawdziwego dymu. Jeśli czujnik nie wyda słyszalnego sygnału testowego, należy od razu zająrzeć do rozdziału Rozwiązywanie problemów.

OSTRZEŻENIE: Czujnik należy testować co tydzień.

TECHNOLOGIA „SMART SILENCE™”

Czujniki dymu mogą zareagować na opary kuchenne lub inne nienagłałe sytuacje. Ten czujnik jest wyposażony w technologię „Smart Silence.” W przypadku potwierdzonego fałszywego alarmu, można tymczasowo wyciszyć czujnik naciskając przycisk Test / . Czujnik automatycznie powróci do pełnej czujności po 10 minutach.

UWAGA: Jeśli ilość dymu docierająca do czujnika jest bardzo duża, wyciszenie alarmu nie będzie możliwe i jego sygnał będzie się utrzymywał.

NIEBEZPIECZEŃSTWO: Nigdy nie wolno ignorować żadnego alarmu. Gdy pojawia się sygnał alarmu, jest to ostrzeżenie o potencjalnie niebezpiecznej sytuacji. Nie wolno tego ignorować. Ignorowanie alarmu może prowadzić do urazów lub śmierci. Jeśli dojdzie do aktywacji alarmu w czujniku, a nie ma całkowitej pewności co do tego, skąd wydobywa się dym, należy natychmiast ewakuować wszystkich z domu.

Krótko naciśnij, a następnie zwolnij przycisk Test / . Sygnał alarmu po krótkiej chwili zniknie.

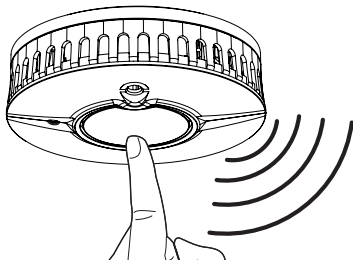

Alarm ucichnie, a urządzenie przejdzie w tryb obniżonej czujności na około 10 minut.

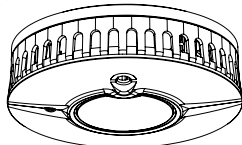

W trybie obniżonej czujności czerwona dioda LED na czujniku będzie nadal migać szybciej niż zwykle, z częstotliwością około raz na 10 sekund.

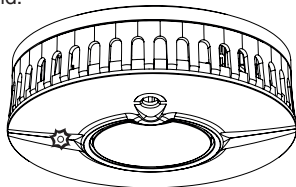

Czujnik automatycznie powróci do pełnej czujności po zakończeniu cyklu resetowania i czerwona dioda LED powróci do częstotliwości migania raz na 40 sekund.

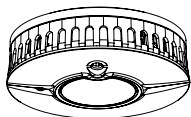

FUNKCJA SLEEP EASY™

Ostrzeżenia o niskim stanie baterii często pojawiają się w nocy lub w nieodpowiednim czasie na wymianę baterii. Można wyciszyć słyszalny pojedynczy sygnał dźwiękowy na okres 8 godzin, naciskając przycisk Test / . Czujnik FireAngel będzie nadal w stanie wykryć dym podczas tego okresu ciszy ostrzegającej o niskim stanie baterii. Zaleca się natomiast natychmiastową wymianę baterii - koniecznie w ciągu 30 dni, ponieważ czujnik FireAngel może nie mieć wystarczającego zasilania, aby ostrzec o rzeczywistym zagrożeniu pożarowym po upływie tego czasu.

OSTRZEŻENIE: Czujnika FireAngel nie można wyciszyć, jeśli pojedynczy sygnał dźwiękowy wskazuje na usterkę. W takiej sytuacji, urządzenie należy natychmiast wymienić, aby zapewnić ochronę w przypadku zagrożenia pożarowego.

KONSERWACJA

Czujnik FireAngel został zaprojektowany tak, aby zminimalizować konieczność konserwacji; należy jednak pamiętać o

kilku czynnościach, które zapewnią jego prawidłowe działanie.

UWAGA: Czujnik FireAngel jest szczelnym urządzeniem elektrycznym i nie należy podejmować próby otwierania obudowy. Podjęcie próby otwarcia obudowy unieważni gwarancję.

Testowanie

Przetestuj czujnik dymu raz na tydzień, patrz: Test alarmu akustycznego.

Czyszczenie

Czujnik dymu powinien być czyszczony przynajmniej raz na 3 miesiące, za pomocą odkurzacza wyposażonego w nasadkę z miękką szcztotką.

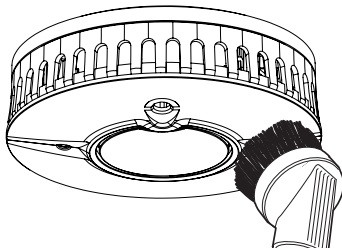

OSTRZEŻENIE: Czujnik FireAngel może wydać fałszywy alarm podczas jego czyszczenia odkurzaczem.

WAŻNE: Czyszcząc czujnik FireAngel, nie należy używać rozpuszczalników ani produktów czyszczących, ponieważ mogą one uszkodzić czujnik lub obwód. Urządzenie można przetrzeć lekko zwilżoną szmatką.

UWAGA: Nie należy malować czujnika, ponieważ może to zablokować otwory, a tym samym uniemożliwić dostęp dymu do czujnika.

ROZWIĄZYWANIE PROBLEMÓW

Problem	Rozwiązanie
Czujnik FireAngel nie wydaje dźwięku podczas testowania	<ul style="list-style-type: none">• Jeśli testowanie odbywa się zaraz po pierwszej aktywacji czujki lub po wymianie baterii, należy poczekać kilka sekund, aż czujka się ustawi, a następnie przejść do testowania.• Naciśnij mocno środek przycisku Test /  .• Jeśli urządzenie zostało wyciszone i jest w trybie niskiej czułości, funkcja testu może nie działać. Należy odczekać 15 minut, a następnie spróbować ponownie.• Jeśli czujnik został zainstalowany niedawno i nadal nie jest w stanie aktywować funkcji autotestu, należy się skontaktować z Działem Pomocy Technicznej pod numerem: 0800 012 029 lub za pośrednictwem e-maila: technicalsupport@sprue.com.
Czujnik FireAngel wydaje przerywany pojedynczy sygnał dźwiękowy	<ul style="list-style-type: none">• Sprawdź lokalizację czujnika dymu (patrz: Gdzie należy umieścić czujnik?).• Upewnij się, że pojedynczy sygnał dźwiękowy wydobywa się z czujnika dymu, a nie z innego czujnika, metodą eliminacji.• W razie wątpliwości, skontaktuj się z Działem Pomocy Technicznej pod numerem: 0800 012 029 lub za pośrednictwem e-maila: technicalsupport@sprue.com.
Czujnik FireAngel uaktywnia się, gdy nie widać żadnego dymu	<ul style="list-style-type: none">• Sprawdź lokalizację czujnika dymu (patrz: Gdzie należy umieścić czujnik?).• Wyczyść czujnik (patrz: Konserwacja).

Problem**Rozwiązanie**

Pojedynczy sygnał dźwiękowy ostrzegający o niskim poziomie baterii nie wycisza się po naciśnięciu przycisku Test / 

- Pojedynczy sygnał dźwiękowy ostrzegający o niskim stanie baterii można wyciszyć co najwyżej 10 razy. Należy wymienić baterie. Jeśli baterie zostały wymienione niedawno, a czujnik nadal emituje pojedynczy sygnał dźwiękowy, należy skontaktować się z Działem Pomocy Technicznej.
- Jeśli miganie czerwonej diody LED nie następuje równocześnie z pojedynczym sygnałem dźwiękowym, oznacza to usterkę. Jeśli urządzenie jest nadal objęte gwarancją, należy skontaktować się z Działem Pomocy Technicznej (patrz poniżej). W pozostałych przypadkach urządzenie należy bezzwłocznie wymienić.

Pojawiają się częste, niepożądane sygnały alarmu

- Sprawdź lokalizację czujnika FireAngel (patrz: Gdzie należy umieścić czujnik?).
- Wyczyść czujnik (patrz: Konserwacja).
- W przypadku utrzymywania się częstych, niepożądanych sygnałów alarmu, należy skontaktować się z Działem Pomocy Technicznej w celu uzyskania pomocy.

W przypadku jakichkolwiek pytań dotyczących obsługi czujnika, prosimy o kontakt z Działem Pomocy Technicznej w godzinach od 9 do 17, od poniedziałku do piątku. Numer telefonu: **0800 012 029** lub za pośrednictwem e-maila: **technicalsupport@sprue.com**.

UTYLIZACJA

Zgodnie z dyrektywą 2012/19/EU dotyczącą zużytego sprzętu elektrycznego i elektronicznego (WEEE), zużyte produkty elektryczne nie powinny być usuwane wraz ze zwykłymi odpadami z gospodarstw domowych. Baterie powinny być usunięte przed usunięciem detektora - obydwie części należy utylizować zgodnie z lokalnymi przepisami.

OSTRZEŻENIE: Nie należy otwierać czujki. Nie palić urządzenia.

GWARANCJA

Spółka Sprue Safety Products Ltd gwarantuje pierwotnemu nabywcy, że załączony czujnik dymu będzie wolny od wad materiałowych i wykonawczych w przypadku normalnego użytkowania i obsługi w pomieszczeniach mieszkalnych przez okres 5 (pięciu) lat od daty jego zakupu. Pod warunkiem odesłania produktu za opłatą opłatą pocztową do Sprue Safety Products Ltd wraz z załączonym dowodem nabycia urządzenia z podaną datą zakupu, spółka Sprue Safety Products Ltd niniejszym gwarantuje, że w okresie 5 (pięciu) lat od daty zakupu, Sprue Safety Products Ltd, według własnego uznania, wymieni to urządzenie nieodpłatnie. Gwarancja na każdy wymieniony czujnik ST-625 będzie obejmowała okres pozostały do zakończenia okresu oryginalnej gwarancji dla pierwszego czujnika, a więc od daty pierwotnego zakupu, a nie od daty odbioru urządzenia zamiennego. Spółka Sprue Safety Products Ltd zastrzega sobie prawo do zaoferowania podobnego produktu, do tego, który jest wymieniany, jeśli oryginalny model nie jest już dostępny w sprzedaży lub brak go w magazynie. Niniejsza gwarancja ma zastosowanie względem oryginalnego nabywcy detalicznego od dnia pierwotnego zakupu urządzenia i jest nieprzenoszalna. Dowód zakupu jest wymagany.

Niniejsza gwarancja nie obejmuje uszkodzeń powstałych w wyniku wypadku, nieprawidłowego użycia, rozmontowania, zniszczenia lub braku należytej konserwacji produktu, lub w przypadku stosowania go niezgodnie z instrukcją obsługi. Nie obejmuje również zdarzeń i okoliczności niezależnych od spółki Sprue Safety Products Ltd, takich jak siła wyższa (pożary, ekstremalne warunki pogodowe itp.). Nie dotyczy ona sklepów detalicznych, centrów serwisowych, ani dystrybutorów lub przedstawicieli. Spółka Sprue Safety Products Ltd nie akceptuje żadnych zmian w niniejszej gwarancji wprowadzonych przez osoby trzecie.

Spółka Sprue Safety Products Ltd nie odpowiada za przypadkowe lub wtórne szkody wynikające z naruszenia jakichkolwiek wyraźnych lub dorozumianych gwarancji. O ile obowiązujące prawo tego nie zakazuje, jakiegokolwiek dorozumiane gwarancje przydatności handlowej lub przydatności do określonego celu są ograniczone do okresu 5 (pięciu) lat.

Niniejsza gwarancja nie narusza Państwa praw ustawowych. Z wyjątkiem śmierci lub obrażeń ciała, spółka Sprue Safety Products Ltd nie ponosi odpowiedzialności za żadne straty, szkody, koszty lub wydatki związane z niniejszym produktem, ani za żadne straty, szkody lub koszty pośrednie lub wtórne poniesione przez Państwa lub innych użytkowników niniejszego produktu.

